

G-21/10/2019

Gabarito
Especificações
técnicas
PORTA 10 mm



Slide
DOOR[®]
LEAVES

 Reflexo de tecnologia,
qualidade e conforto.



Especificação Técnica

Slide Door Leaves 10 mm.

- Largura máxima por folha 1400mm, altura máxima por folha 3500mm
- Peso máximo 160kg por folha.
- Obs: Se a folha ultrapassar a largura de 1400 mm, adicionar mais uma roldana.

Slide Door Light 8 mm.

- Largura máxima por folha 1300mm, altura máxima por folha 2200mm
- Peso máximo 130kg por folha.
- Obs: Se a folha ultrapassar a largura de 1300 mm, adicionar mais uma roldana.

Slide Door Windows 8 e 6 mm.

- Largura máxima por folha 1000mm, altura máxima por folha 1800mm
- Peso máximo 75 kg por folha.
- Obs: Se a folha ultrapassar a largura de 1000 mm, adicionar mais uma roldana.

Garantia da Roldana é de 1 (um) ano por defeito de fabricação



Visite nosso site e utilize nosso aplicativo,
é gratis, simples e fácil.

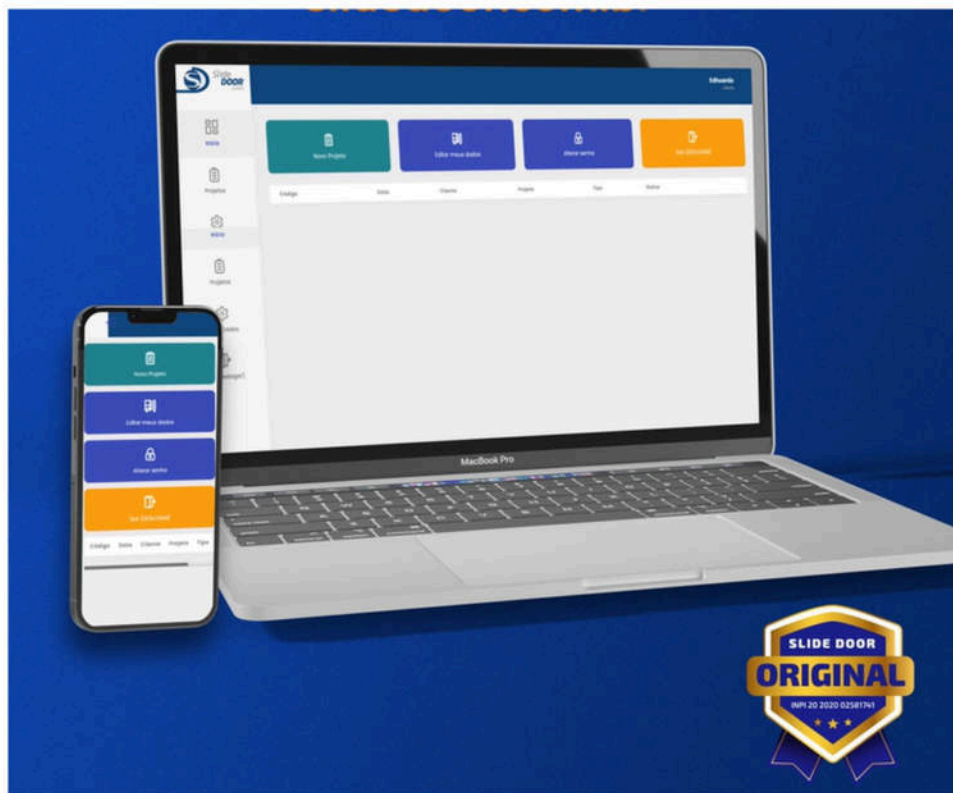

Em poucos segundos vc terá o projeto dos vidros,
com recorte e furações.

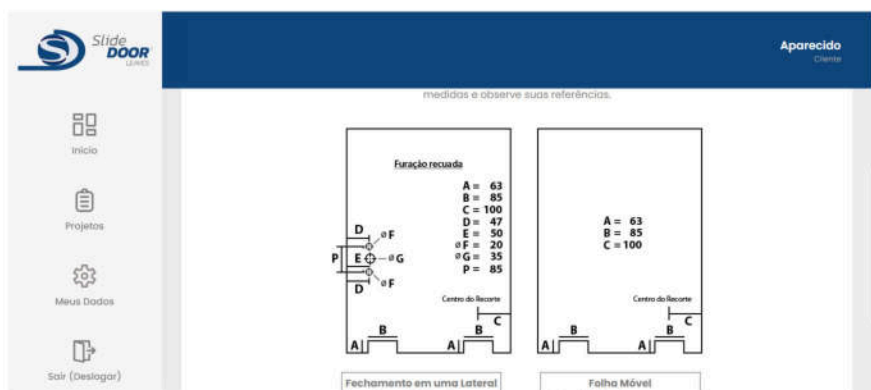

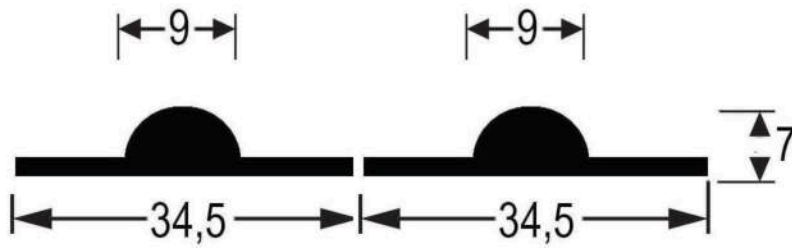
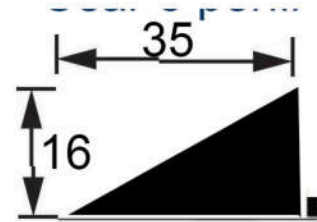
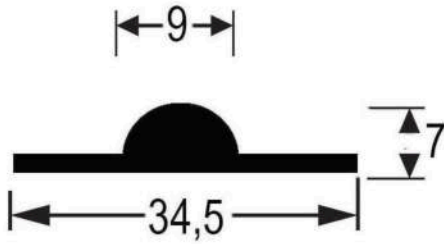

69

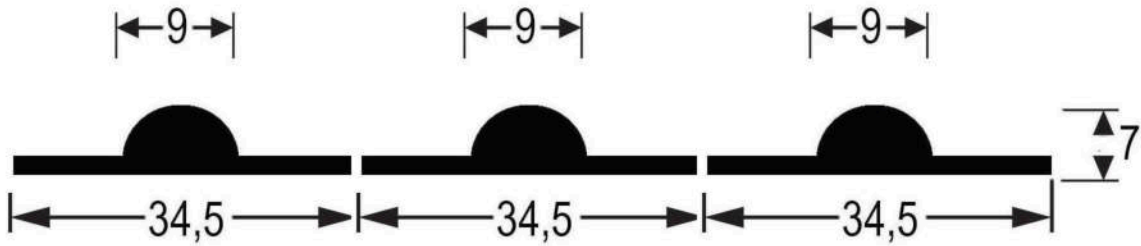

103,5



Interna

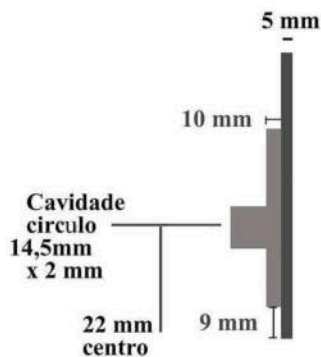

Externa

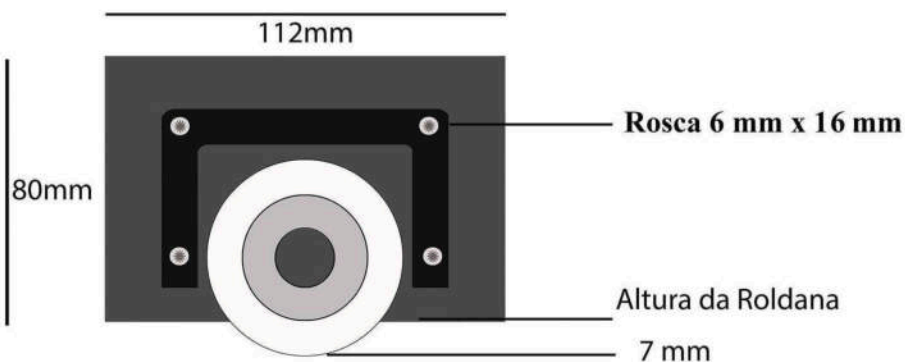

Paginar a roldana na borda do vidro

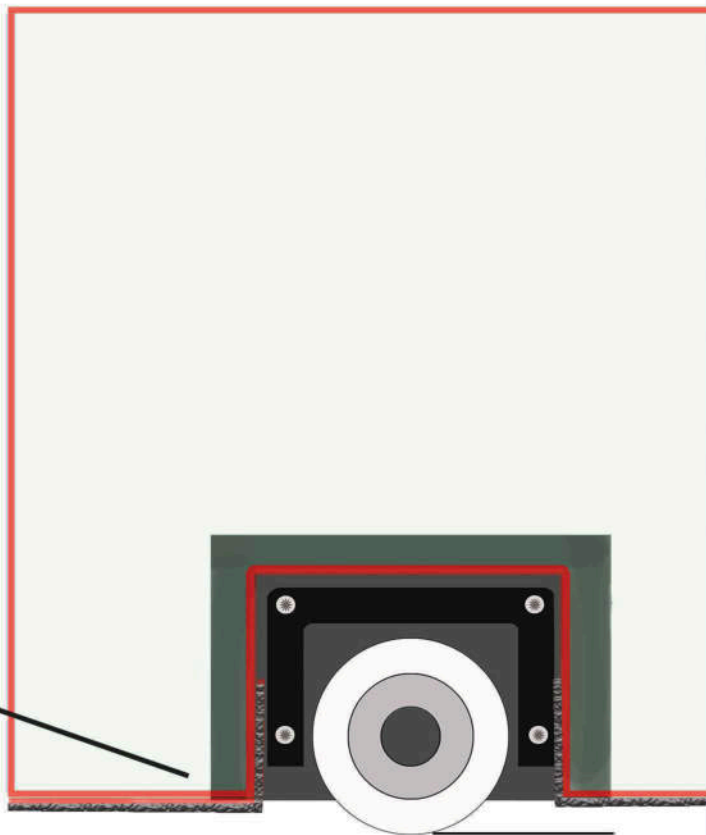

Colar escovinha na borda inferior do vidro

15mm 20 mm

Perfil lateral
Altura 20mm
Largura 15mm

EXCLUSIVA CONTRA FECHADURA

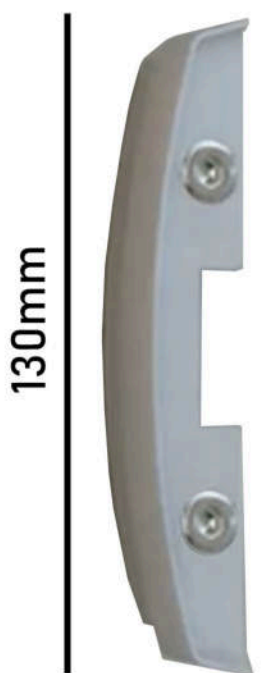

130mm

20 mm

EXCLUSIVO PERFIL LATERAL



TRILHO SUPERIOR

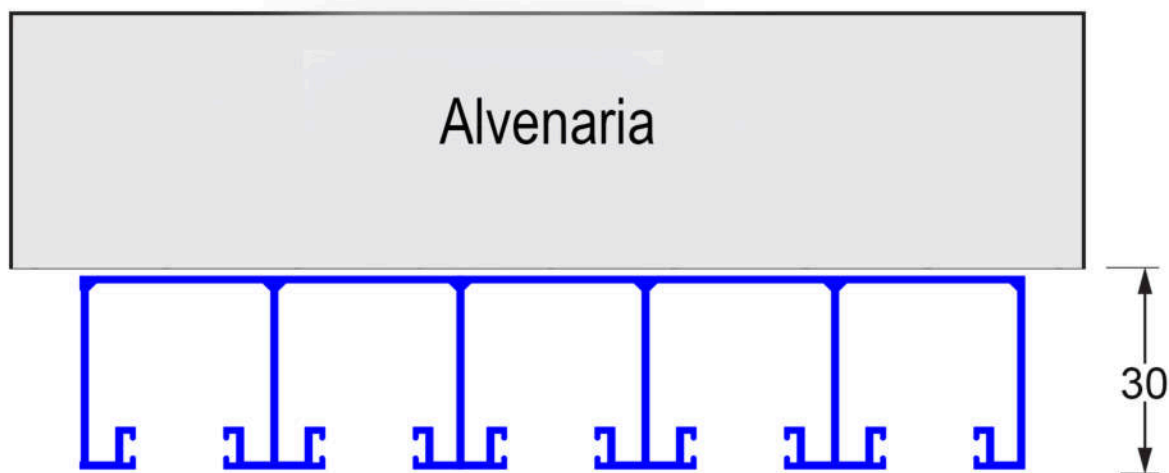
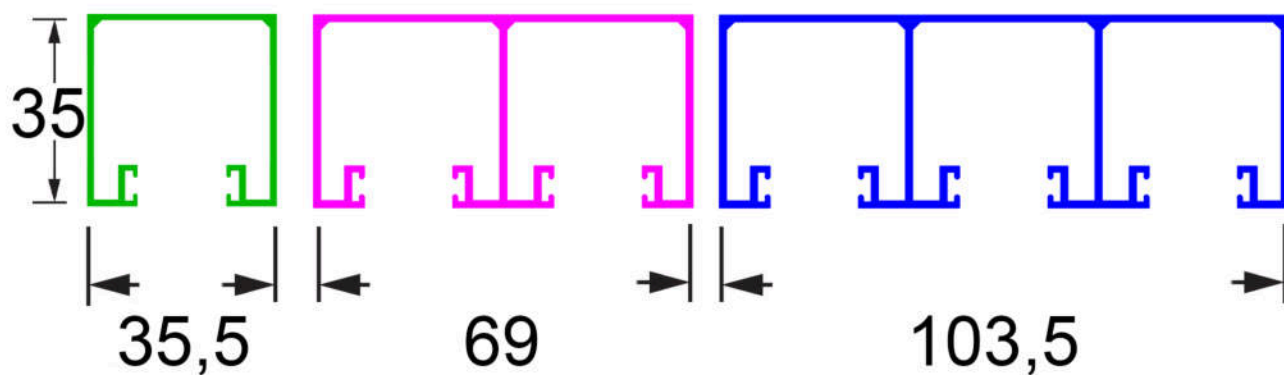

GABARITO

Recorte em mm
Folhas centrais de correr

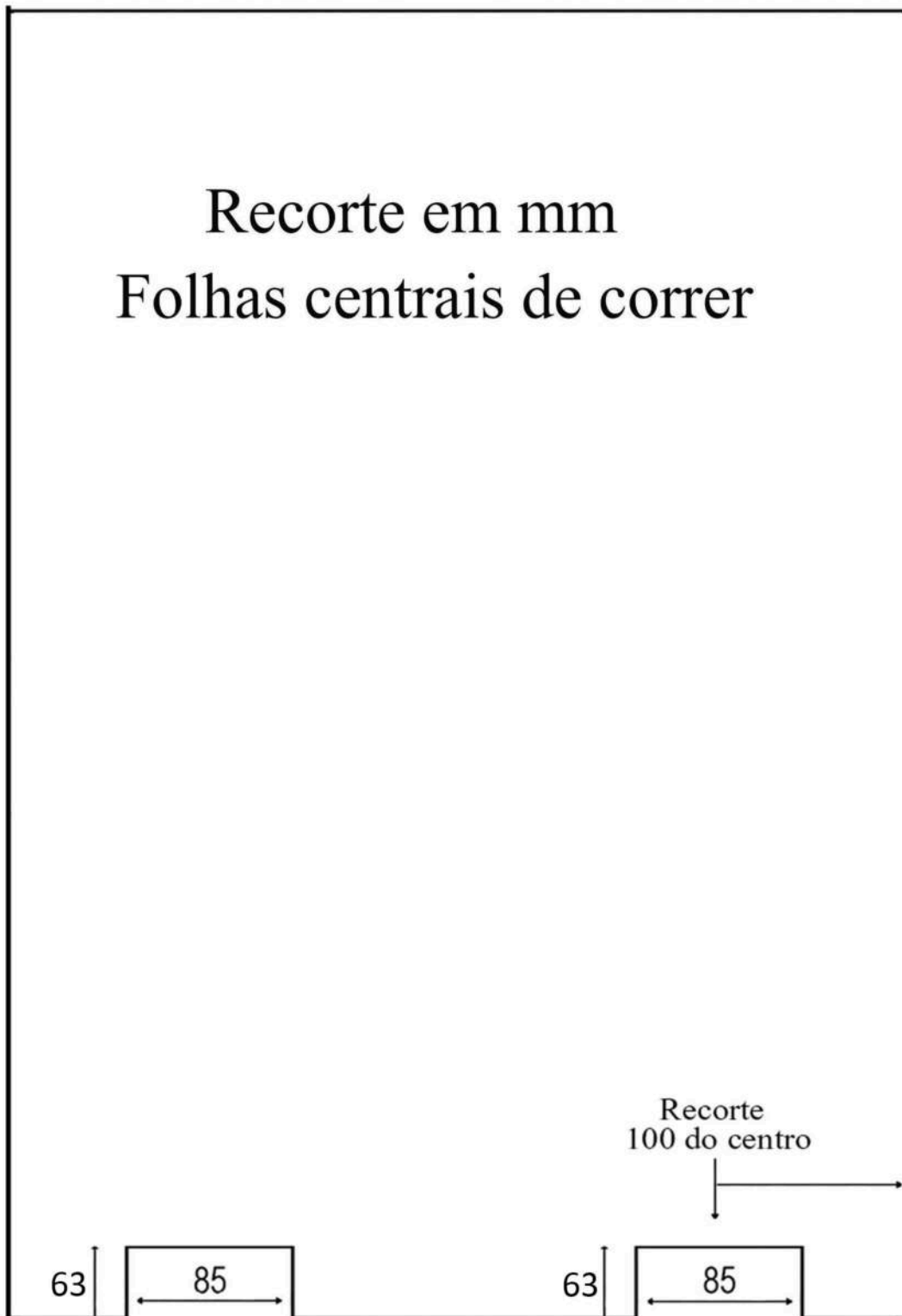

GABARITO

FURAÇÃO RECUADA PARA V-A

Recorte e Furação Folha com Fechadura V/A

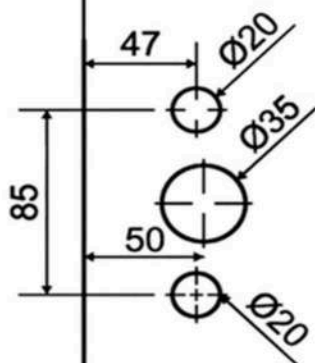

Recorte
100 do centro

63 | 85

63 | 85



GABARITO

Folha(s) Móveis com
Fechadura central v/v

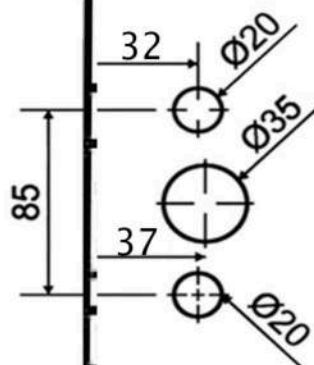

Centro do Recorte

100

63

85

63

85



DIVISÃO DE VIDROS ABERTURA V/A

Altura, do vão descontar 30 mm
nas folhas moveis

Altura, do vão descontar 20mm
na folha fixa

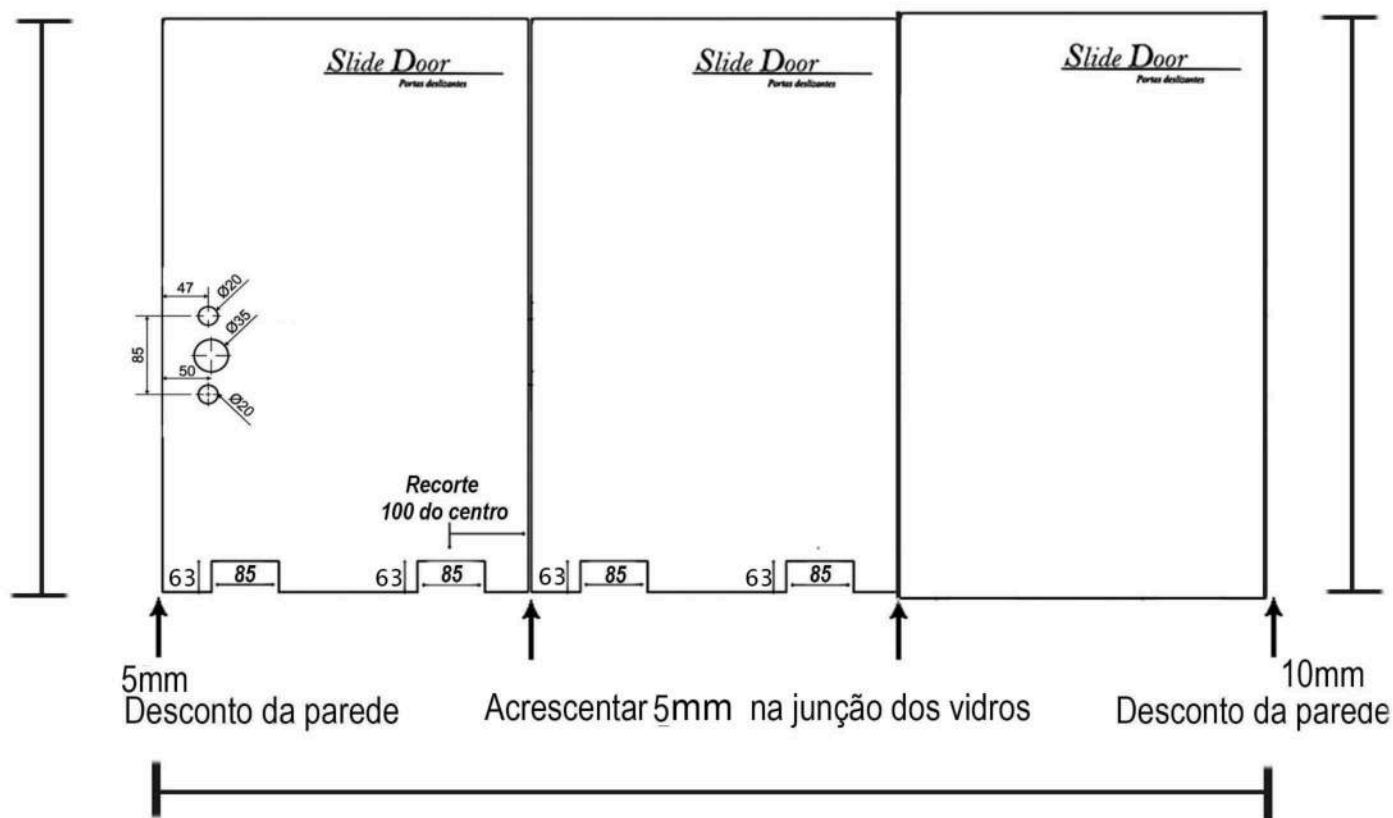

Largura do vão:

- 1- Descontar 5 mm do lado da fechadura e 10mm do lado do fixo
- 2- Acrescentar 5 mm cada junção de vidro
- 3- No resultado da medida, diminuir 100 mm se for só com fechadura ou 160 mm caso tenha puxador
- 4- Dividir o resultado no total de número de folhas, esta será a medida de cada largura das folhas, sem fechadura e fixos.
- 5- Acrescentar em cada folha móvel com fechadura 100 mm ou 160 mm se for com puxador, esta será a medida da folha móvel com fechadura ou com puxador.

Esta operação é para que a fechadura ou o puxador não bata no transpasse na hora da abertura

Altura do vão:

Descontar 20mm no fixo e 30 mm nos móveis .



DIVISÃO DE VIDROS ABERTURA V/V

Altura, do vão descontar 30 mm

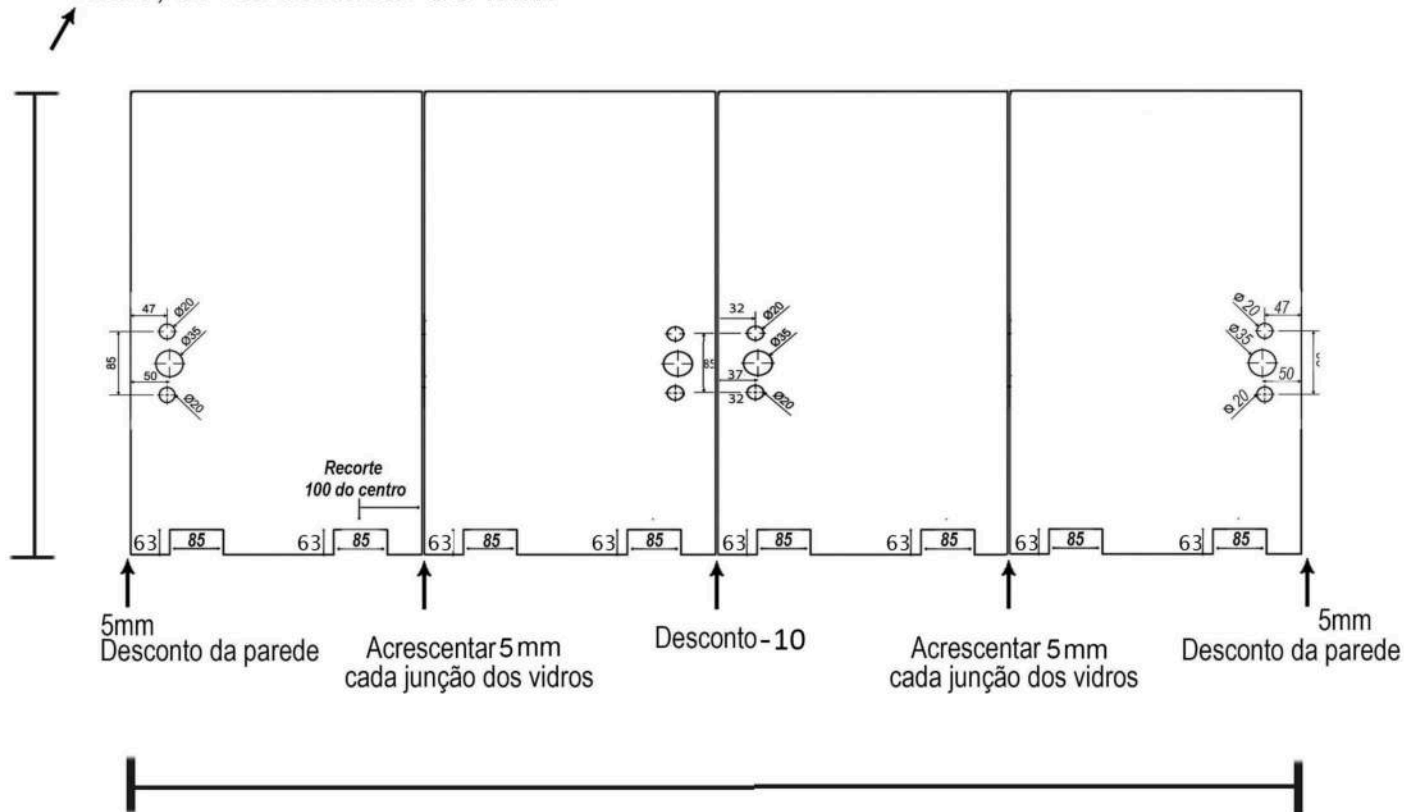

Largura do vão:

- 1- Descontar 5 mm de cada lado da fechadura e 10 mm na junção do vidro do centro
- 2- Acrescentar 5mm cada junção de vidro menos a do centro
- 3- No resultado da medida, diminuir 400 mm se for só com fechadura ou 640 mm caso tenha puxador
- 4- Dividir o resultado no total de número de folhas, esta será a medida de cada largura as folhas, sem fechadura.
- 5- Acrescentar em cada folha móvel com fechadura 100 mm ou 160 mm se for com puxador, esta será a medida da folha móvel com fechadura ou com puxador.

Esta operação é para que a fechadura ou o puxador não bata no transpasse na hora da abertura.

Altura do vão:

Descontar 30 mm



INSTALAÇÃO PASSO A PASSO

Pegar a menor medida do vão dentro do esquadro,
conforme a figura 1 e 2

1- Medir a menor altura do vão

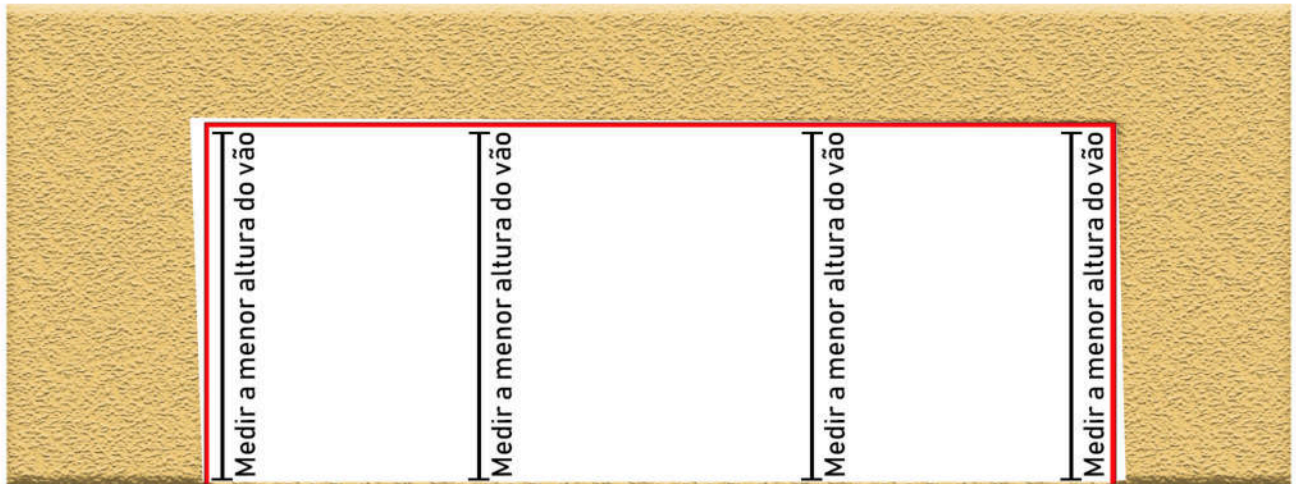

Prumo do Vão

2- Medir a menor largura do vão

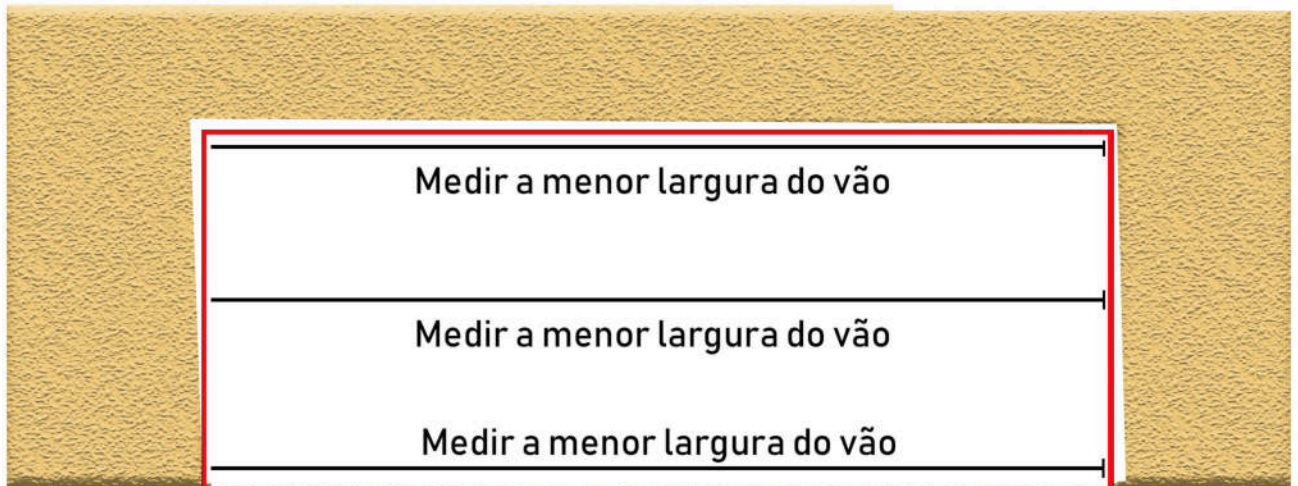

Prumo do Vão

Praticar a menor medida dentro do esquadro

PRUMO DOS TRILHOS

Antes de iniciar a instalação, confira se as medidas de altura estão de acordo com o projeto.

Medir a soleira e a viga superior, verificando se o espaço é suficiente para a instalação.

Instale o trilho superior no prumo (Figura 1)

Se existir um desalinhamento entre a parte superior a inferior, figura (2,3,4), a instalação deverá ser ajustada com o auxílio de cantoneiras, tubos ou chapas.

Figura 1



Figura 2



Figura 3

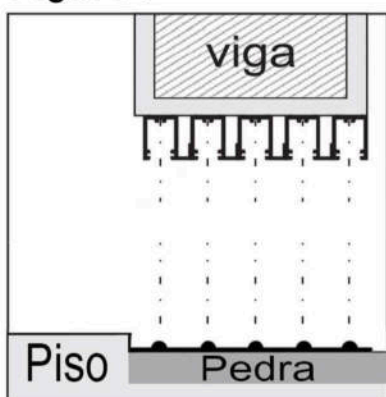

Figura 4

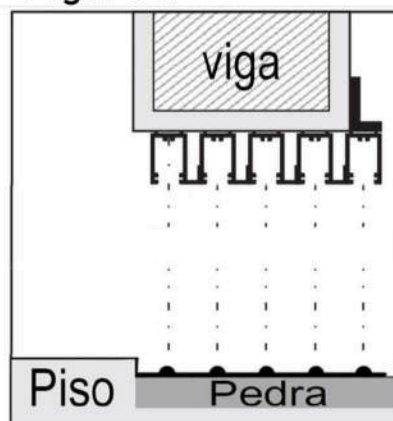

4- Aplique silicone PU 40 na parte inferior do trilho
Somente cole o trilho lado a lado no piso e no promo
do trilho superior

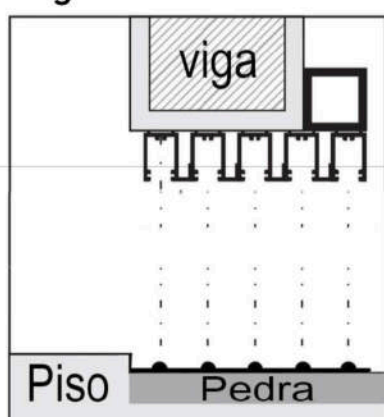
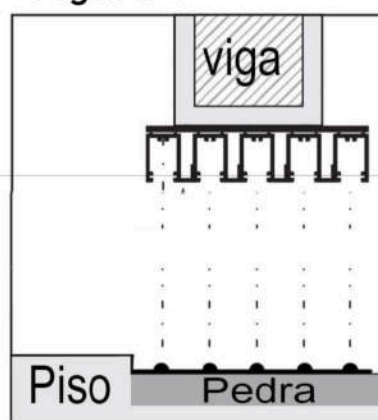

Segunda opção, quando a porta externa estiver ao mesmo nível:
Usar o perfil de estancamento de água.



Porta interna, colar o trilho inferior lado a lado

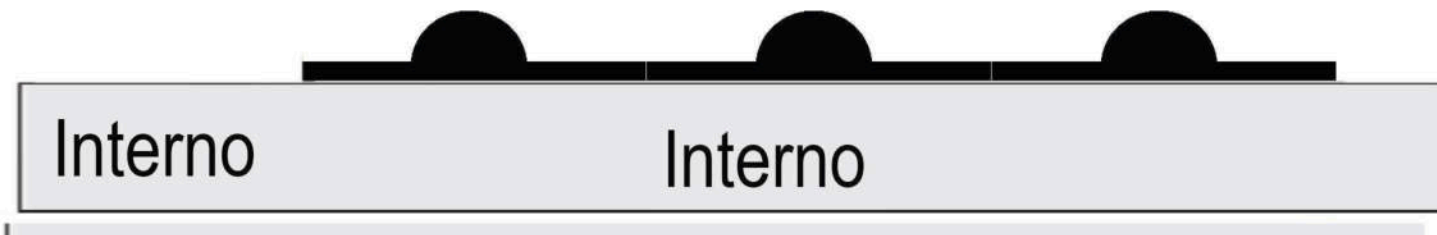

7- Colar os trilhos um de cada vez, um ao lado do outro, encostando as laterais e unindo para ficar uniforme, conforme as fotos ilustrativas.

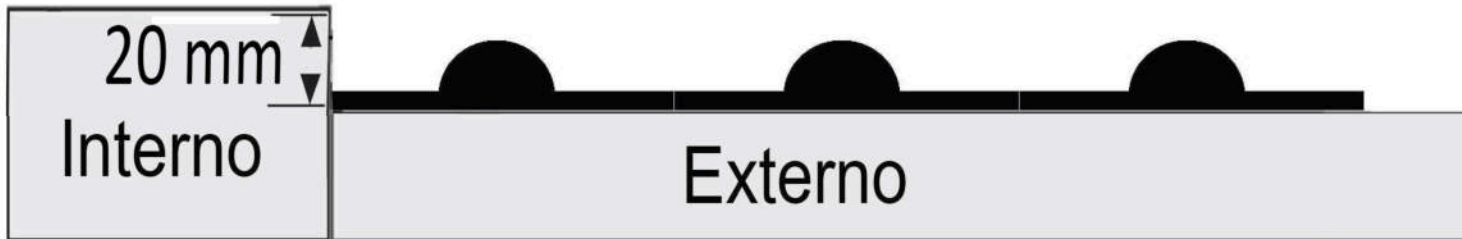

Obs.

Se o piso estiver no mesmo nível, instale o trilho de estancamento de água

(Perfil vendido separadamente do kit)

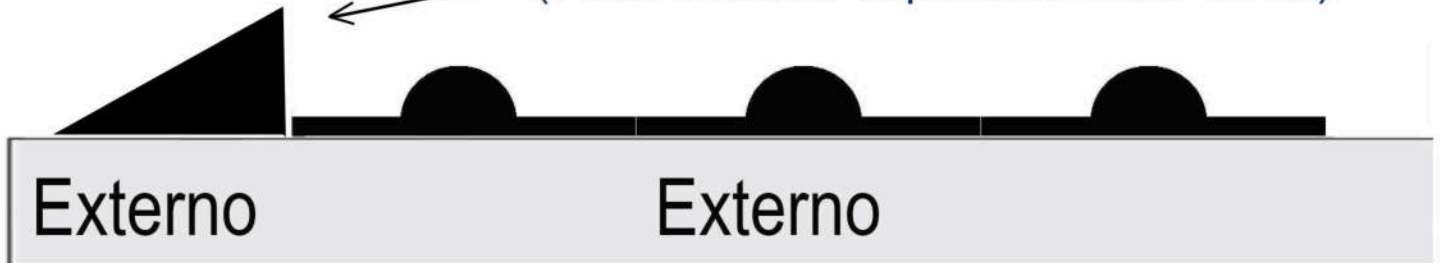

8- Fixar os trilhos superiores com parafusos e buchas, no prumo do trilho inferior.

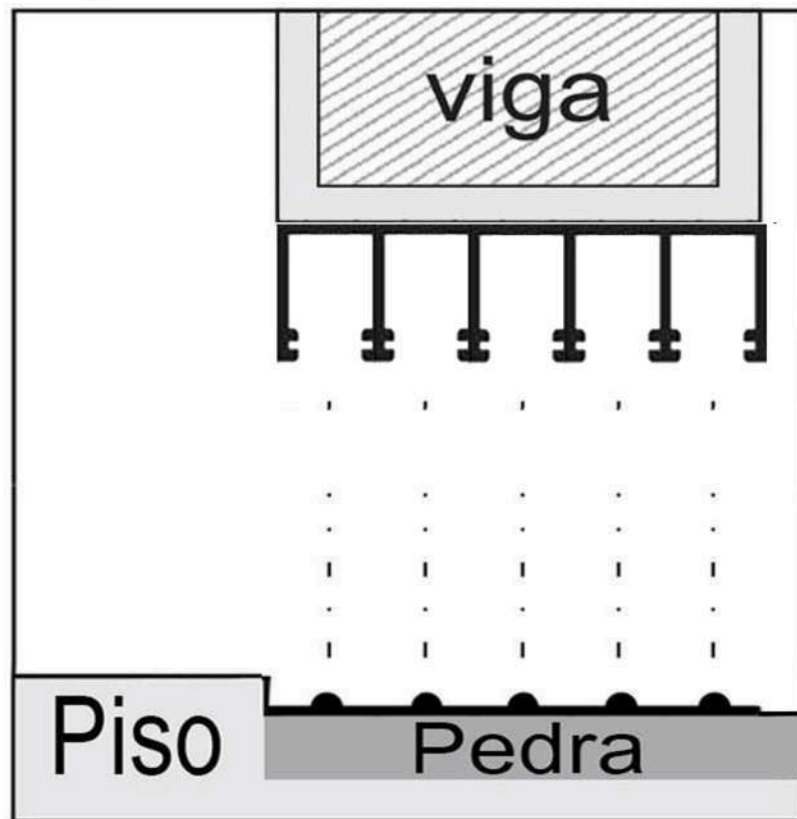

9- Colar a escovinha colante na borda inferior do vidro.



10- Cortar a escovinha e virar para dentro do recorte.

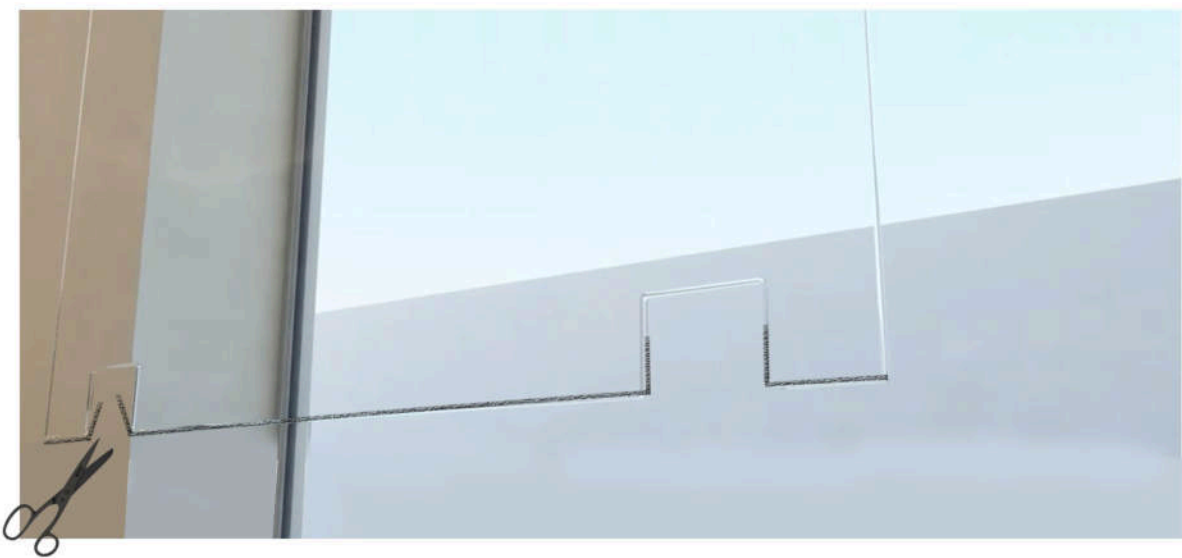

11- Colocar as roldanas no vidro 10 mm rente a borta inferior.



←
Parear a roldana na
borda do vidro

Alinhamento dos vidros

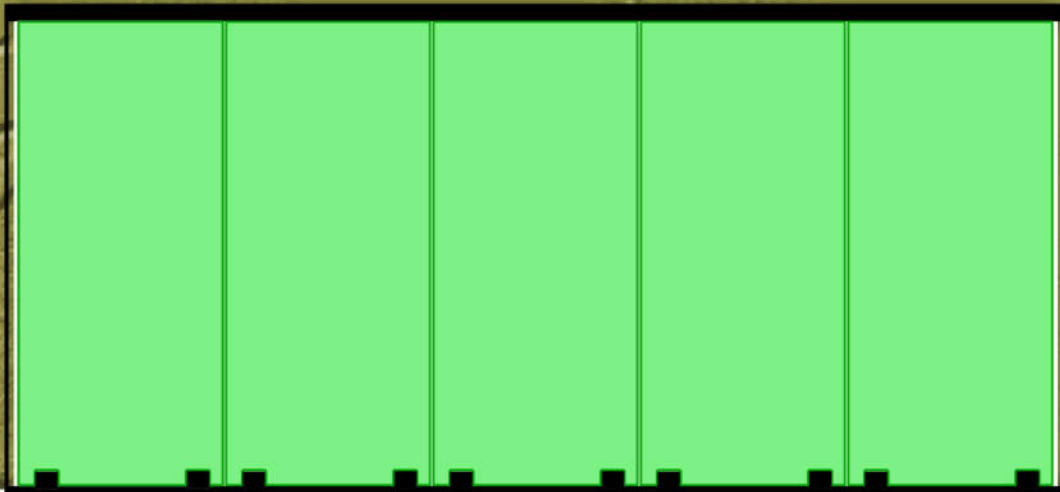

1 - Alinhe os vidros de forma que fiquem no prumo e no esquadro lado a lado

2 - Regule a altura da roldana e aperte bem a diferença do prumo é tirado nos ferfis laterais

12- Colocar as folhas de vidros nos trilhos, já com as roldanas instaladas.

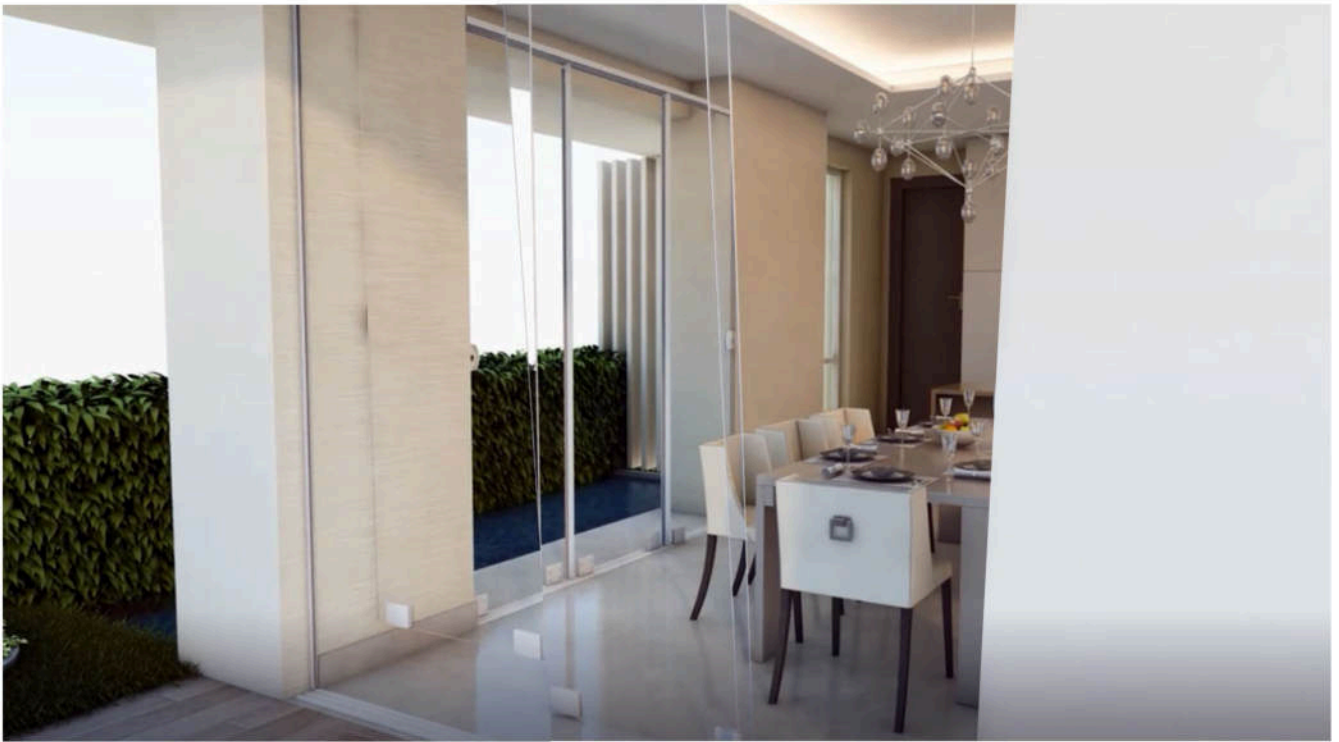

13- Encaixar primeiro a parte superior e depois a parte inferior.

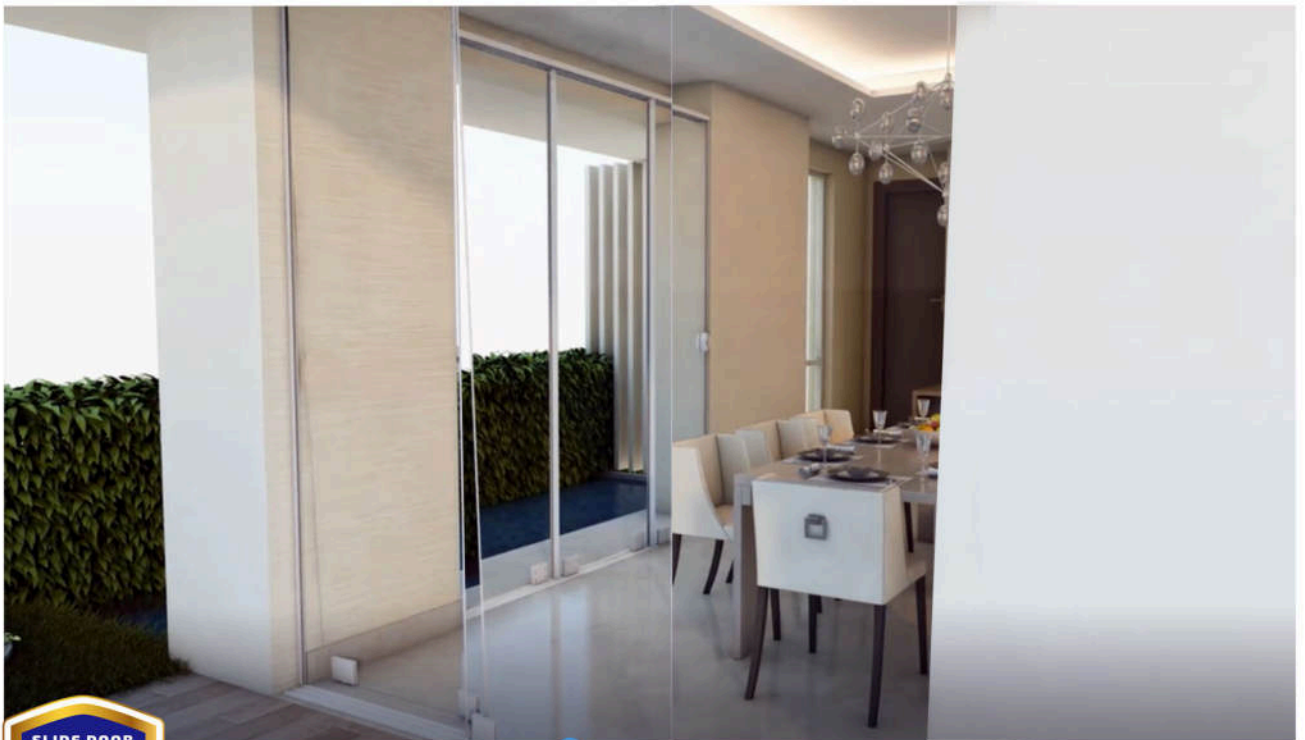

14- com os vidros instalados, corte o transpasso a 2 mm do trilho superior e a 3 mm da roldana, conforme a figura abaixo

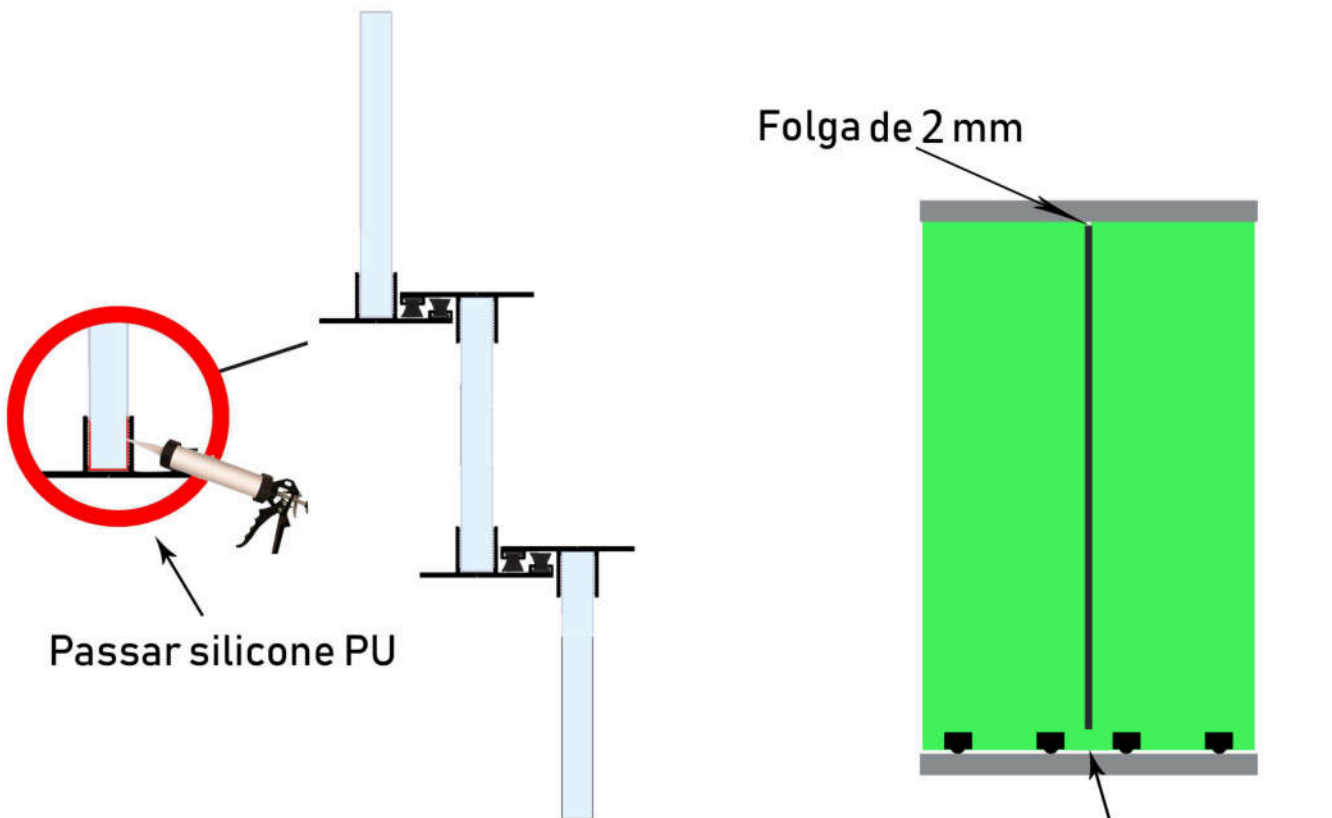

Corte a 3 mm de distancia da roldana

Figura 1

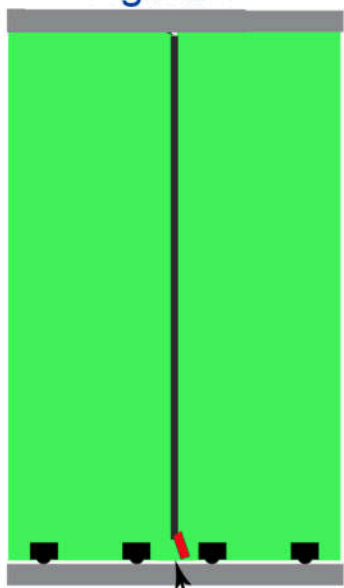

Encaixe desta maneira

Figura 2

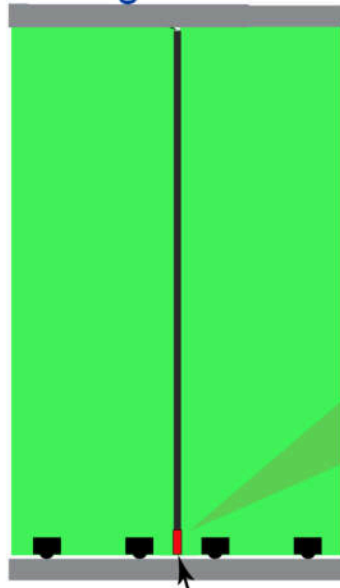

Deixe alinhado com o transpasso

Acabamento do perfil



Depois do Transpasso instalado cole a peça de acabamento de acordo com a figura 1,2

18- Instalação contra fechadura

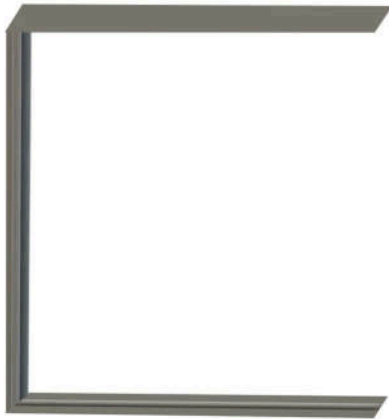

Cortar o perfil lateral rente ao trilho superior e inferior, fixar com parafuso e bucha na alvenaria



Encaixar a contra fechadura no perfil lateral

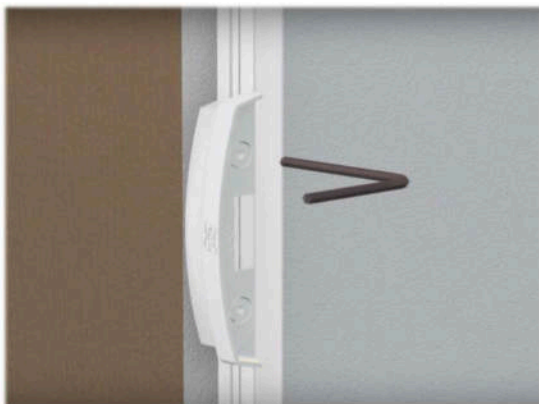

Ajustar a contra fechadura de acordo com a fechadura e apertar os parafusos.



Visite nosso site e utilize nosso aplicativo,
é gratis, simples e fácil.

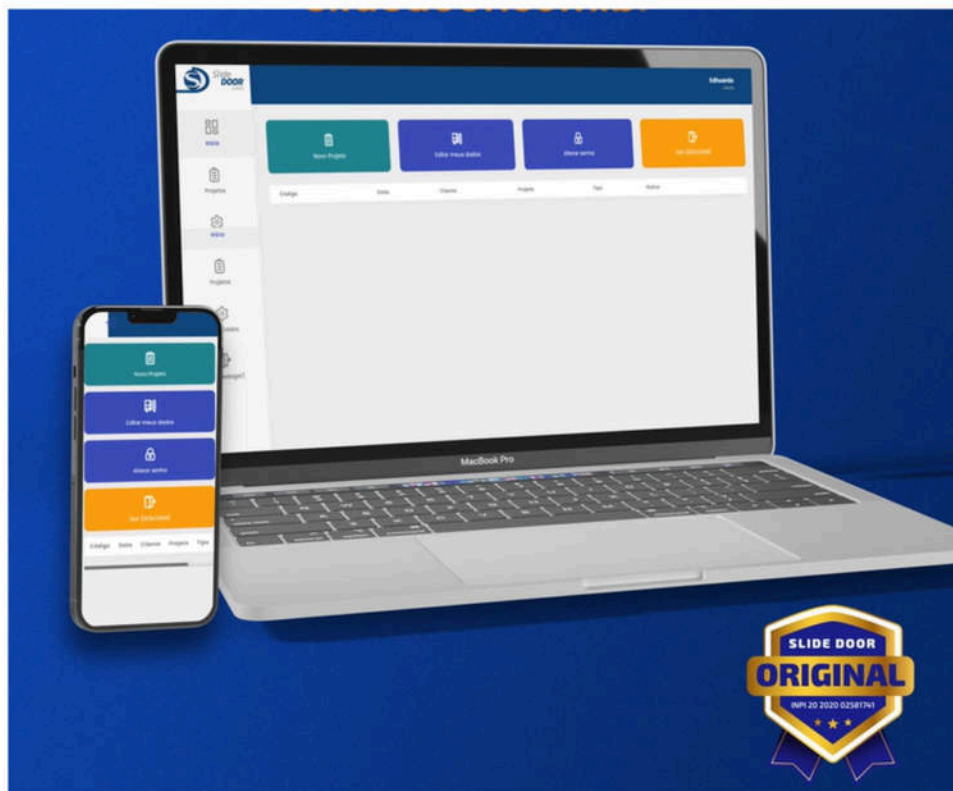

Em poucos segundos vc terá o projeto dos vidros,
com recorte e furações.

